

n o  
t h i n g  
b u t  
w u n  
d e r  
b a r .



**ÜBERSICHT ROLF BENZ YOKO**

**ROLF  
BENZ**  

---

**OUTDOOR**

**„Als Mix verschiedener Genres verbindet Rolf Benz YOKO die klaren Linien des deutschen Designs mit dem Zen Spirit und einem leichten französisch-italienischen Touch.“**

Toan Nguyen



- Die Outdoor-Familie Rolf Benz YOKO umfasst Sofa, Sessel, Liege, Stuhl und Tisch.
- Rolf Benz Yoko („Yoko“ = japanisch für Sonne) fügt sich in urbane und ländliche Umgebungen gleichermaßen ein.
- Designer Toan Nguyen entwarf eine Verbindung zwischen exzellentem Design und sinnvoller Nutzung.
- Alle Gestelle basieren auf einem Aluminiumrahmen, der auf elegant geschwungenen Füßen ruht und mit einem Pulverlack in Anthrazit oder Bianco (ausgenommen Stuhl und Tisch) beschichtet ist. Die für Außenfassaden entwickelte, brillante, subtil schimmernde Oberfläche macht die Möbel bei aller Eleganz sehr robust und wetterbeständig.
- Die Stoffe der Bezugskollektion sind ebenfalls wetterfest und wurden farblich auf das Aluminiumgestell in Anthrazit und Bianco abgestimmt. Wahlweise können Bouclés aus dreidimensionalem Garn oder Stoffkombinationen für Kissen und Korpus gewählt werden. Alle Bezüge lassen sich abziehen und bei 30° waschen.
- Die Gurtung des Sofa-Rahmens und das Seil des Flechtwerks im Stuhl und Sessel dienen einerseits als Unterfederung und andererseits als dekorative Stilelemente, die farblich passend zum Fußgestell ausgeführt werden.

**ROLF  
BENZ**  

---

**OUTDOOR**

„Bianco ist eine absolute Trendfarbe im Outdoorbereich, die jede andere Bezugsfarbe zum Leuchten bringt und dem Möbel eine mediterrane Ausstrahlung verleiht. Bianco erinnert an weiß getünchte Fassaden von mediterranen Dörfern, die das Blau des Meeres zum Strahlen bringen.“

Bettina Hermann, Director Design & Productmanagement

„Die neutrale Farbe Anthrazit passt immer und zu allen Stoffen aus der Rolf Benz Outdoor Kollektion.“

Bettina Hermann, Director Design & Productmanagement

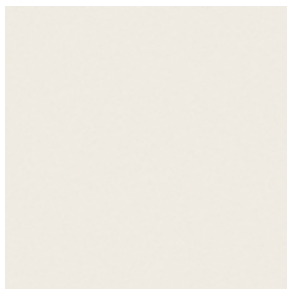

**Bianco**

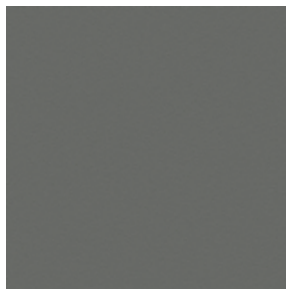

**Anthrazit**

Sofa | Rolf Benz YOKO 219 | Design Toan Nguyen



**ROLF  
BENZ**  

---

**OUTDOOR**



Sofa | Rolf Benz YOKO 219 | Design Toan Nguyen



**Sofa | Rolf Benz YOKO 219 | Design Toan Nguyen**



- Toan Nguyen hat für das Sofaprogramm Rolf Benz YOKO ein Prinzip entwickelt, das formal begeistert und höchste Flexibilität gewährt. Auf einem Sitzrahmen mit Gurtung, Sitz- und Rückenkissen, Ablagen sowie umlaufenden Einsteckbügeln aus Edelstahl lassen sich ganz leicht Sofas, Ecksofas, Recamières, Liegewiesen oder Vis-à-Vis-Situationen mit und ohne Ablagen gestalten – und augenblicklich wieder umgestalten.
- Die Sitzkissen können dem Sofa-Raster entsprechend oder der gewünschten Situation passend in verschiedenen Längen gewählt werden. Die Rückenkissen werden aufgesteckt und wahlweise um Seitenteilkissen oder eine Seitenteilrolle ergänzt.

**ROLF  
BENZ**  

---

**OUTDOOR**

Sofa | Rolf Benz YOKO 219 | Design Toan Nguyen



**ROLF  
BENZ**  

---

**OUTDOOR**

**PRODUKTEIGENSCHAFTEN SOFA ROLF BENZ YOKO:**

**1. Auswahl Sofarahmen (mit Gurtung) aus**

**Aluminium/Edelstahl pulverbeschichtet matt:**

I Maße: 80, 160, 240 cm x 90 cm

I Farbe:

- Bianco feinstrukturiert matt
- Anthrazit matt

Die Rahmen sind mit den Steckpunkten für die Bügel ausgestattet. Alle Rahmenelemente lassen sich mithilfe einer Koppelung verbinden.

**2. Auswahl Sitzkissen oder Ablage:**

I Maße: 80, 160, 240 cm x 93 cm

(es kann hier individuell gewählt werden – die Rahmengröße bedingt nicht die Größe des Sitzkissens)

I Farbe: Bezugskollektion Rolf Benz Outdoor

Ablage aus Aluminium pulverbeschichtet matt:

I Maße: 80 cm x 90 cm

I Farbe:

- Teak
- Bambus
- Keramik Calacatta glatt
- Keramik Naturali, Pietre

Wird die Ablage in Verbindung mit Kissen gewählt, kann die Anordnung nachträglich beliebig verändert werden.

**3. Auswahl der Rücken-/Seitenteilelemente:**

Passend zum Rücken-/Seitenteilelement werden Einsteckbügel bestimmt. Die Bügel können frei an jedem Steckpunkt im Rahmen eingesteckt werden.

I Einsteckbügel aus Edelstahl pulverbeschichtet matt:

- Rückenbügel für Rückenkissen: 44 x 46 cm
- Seitenteilbügel für Kissen: 44 x 26 cm
- Seitenteilbügel für Rolle: 44 x 28,7 cm

I Farbe (entspricht Sofarahmen):

- Bianco feinstrukturiert matt
- Anthrazit matt

**4. Auswahl der Rücken und Seitenteilkissen/-rolle:**

Aufbauend zum jeweiligen Bügel werden die passenden Kissen gewählt:

I Rücken-/Seitenteilelement:

- Rückenkissen 77 cm x 41 cm
- Hohes Rückenkissen 77 cm x 49 cm
- Seitenteilkissen 31 cm x 55 cm
- Seitenteilrolle 18 cm x 60 cm
- Accessoirekissen 60 x 40 cm, 50 x 50 cm, 40 x 40 cm

I Farbe: Bezugskollektion Rolf Benz Outdoor

I Auswahl Zubehör:

- Abdeckung: Passend zum ausgewählten Rahmen wird eine Abdeckung für das Sofa empfohlen.

**ROLF  
BENZ**  

---

**OUTDOOR**



Sofa | Rolf Benz YOKO 219 | Design Toan Nguyen

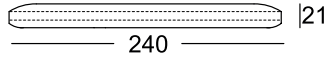
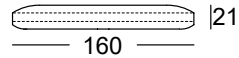
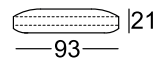
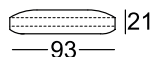
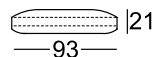
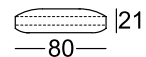
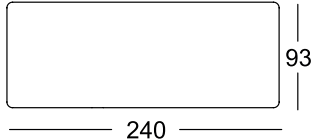
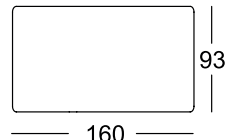
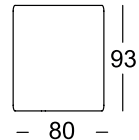
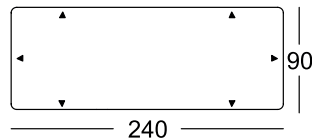
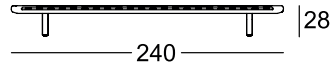
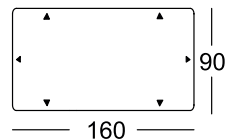
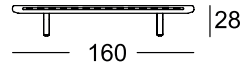
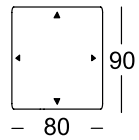
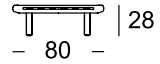
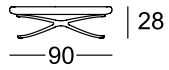

**Sofa | Rolf Benz YOKO 219 | Design Toan Nguyen**

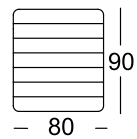
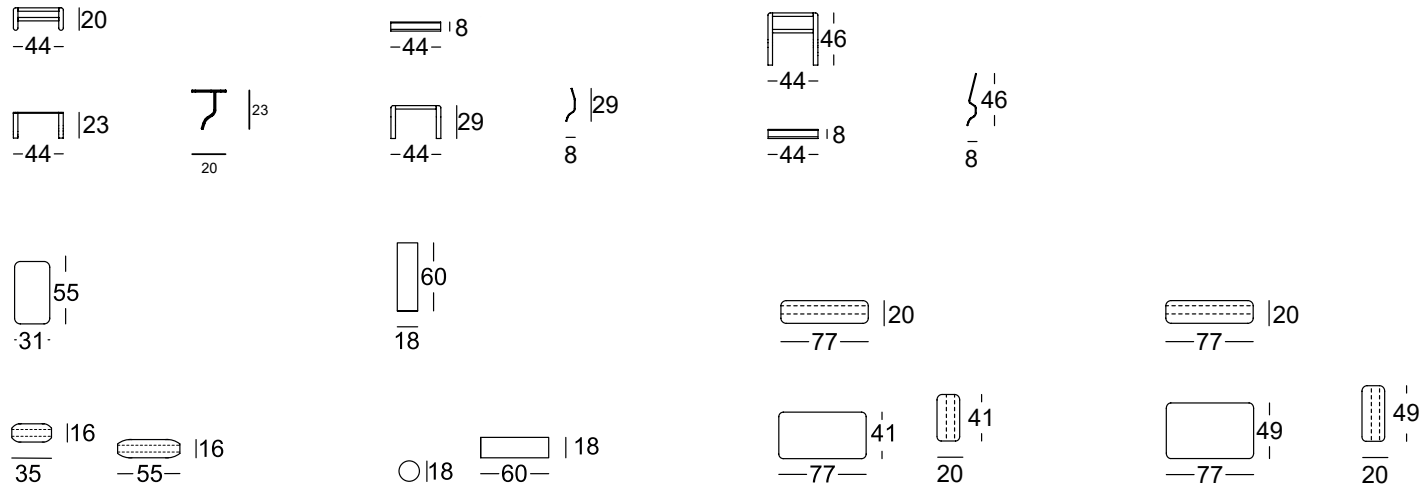

**Bei Teak:**

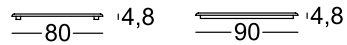

**Bei Bambus:**

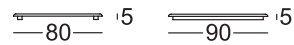

**Bei Keramik:**

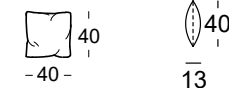
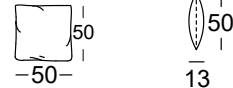
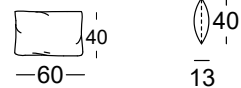
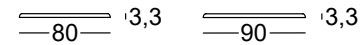

**Kombinationsbeispiele Sofa | Rolf Benz YOKO 219 | Design Toan Nguyen**

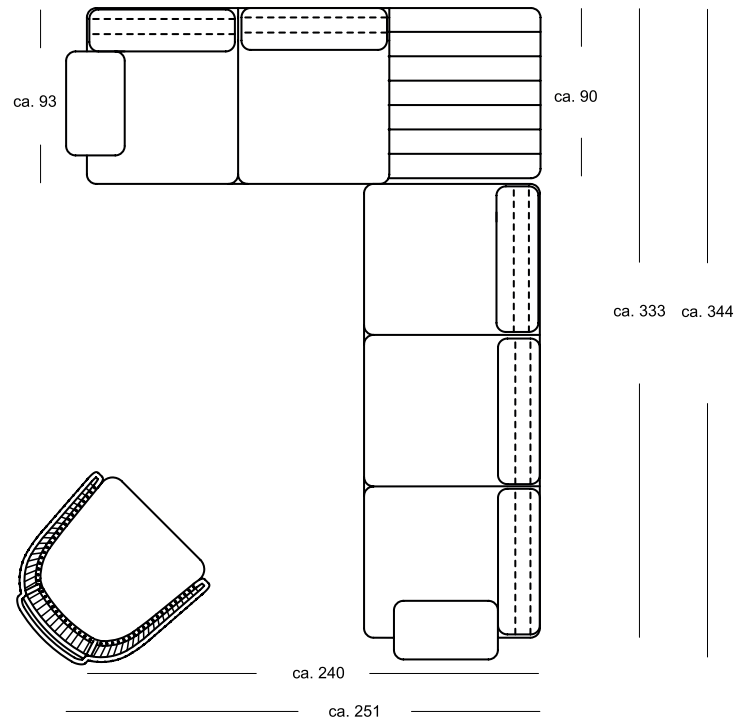

Rahmen 219/240 2 x  
 ST-KI Elem 219 MET 2 x  
 RU-Elem 219 MET 5 x

SIK 219-80 5 x  
 RUK 219/77 5 x

ST-KI 219 2 x  
 ABL 219/80 Bambus

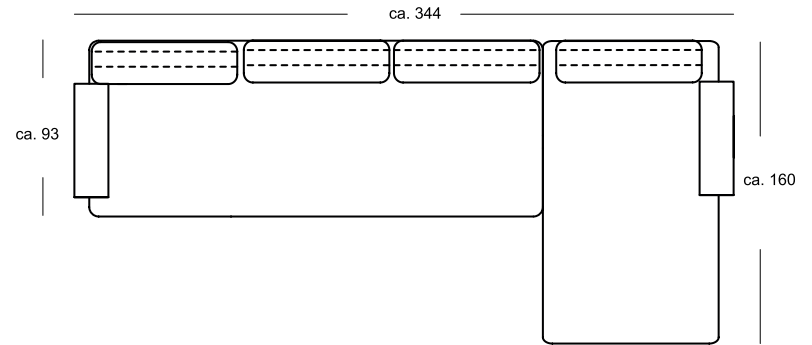

Rahmen 219/240 1 x  
 Rahmen 219/160 1 x

ST-RO-Elem 219 MET 2 x

RU-Elem 219 MET 4 x  
 SIK 219-240 1 x

SIK 219-160 1 x  
 RUK 219/77 3 x  
 H-RUK 219/77 1 x

ST-RO 219 2

**Kombinationsbeispiele Sofa | Rolf Benz YOKO 219 | Design Toan Nguyen**

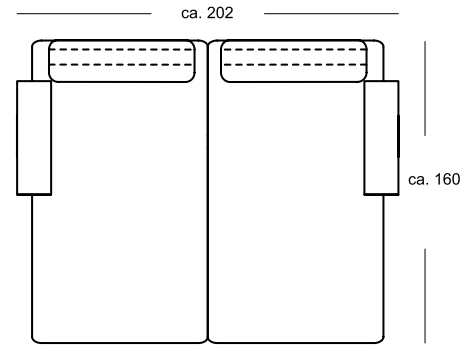
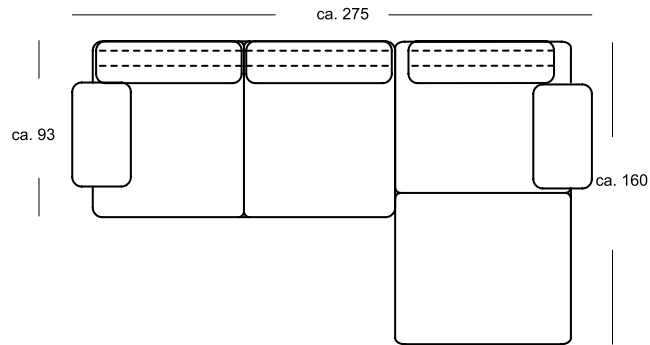

Rahmen 219/160 2 x

ST-KI-Elem 219 MET 2 x

RU-Elem 219 MET 3 x

SIK 219-80 4 x

RUK 219/77 3 x

Rahmen 219/160 2 x

ST-RO-Elem 219 MET 2 x

RU-Elem 219 MET 2 x

SIK 219-160 2 x

H-RUK 219/77 2 x

ST-RO 219 2 x



**Kombinationsbeispiele Sofa | Rolf Benz YOKO 219 | Design Toan Nguyen**

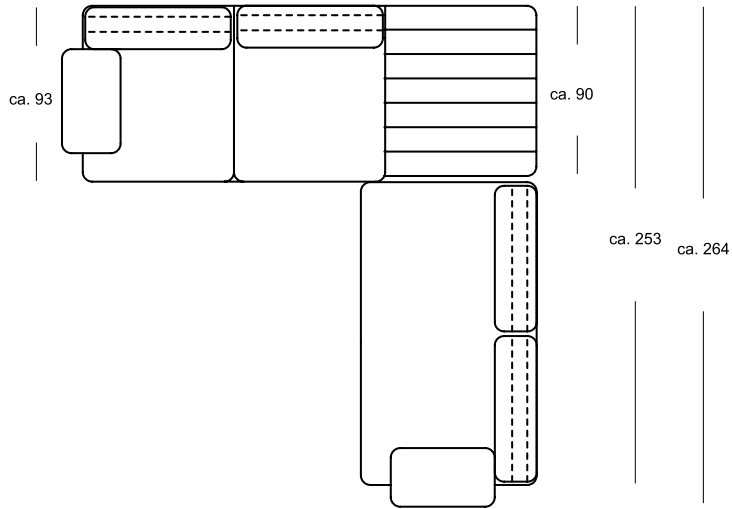

- Rahmen 219/240 1 x
- Rahmen 219/160 1 x
  
- ST-KI-Elem 219 MET 2 x
- RU-Elem 219 MET 4 x
  
- SIK 219-80 2 x
- SIK 219-160 1 x
  
- RUK 219/77 4 x
- ST-KI 219 2 x
- ABL 219/80 Bambus

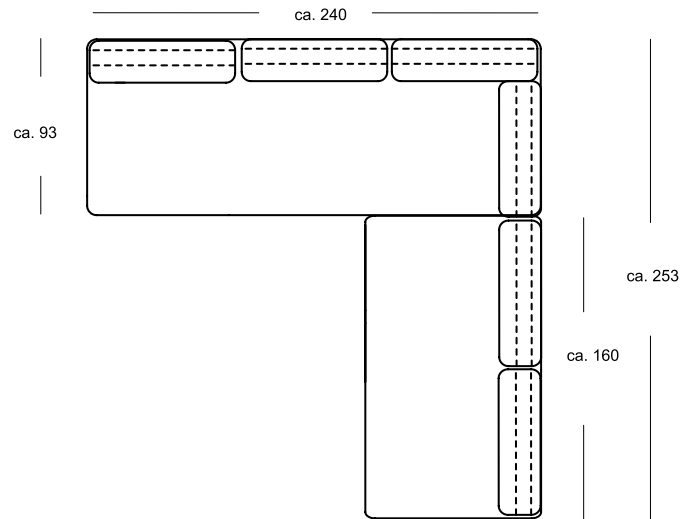

- Rahmen 219/240 1 x
- Rahmen 219/160 1 x
  
- RU-Elem 219 MET 6 x
- SIK 219-240 1 x
- SIK 219-160 1 x
  
- RUK 219/77 5 x
- H-RUK 219/77 1 x

**ROLF  
BENZ**  

---

**OUTDOOR**

Sessel | Rolf Benz YOKO 271 | Design Toan Nguyen



**ROLF  
BENZ**  

---

**OUTDOOR**

**Sessel | Rolf Benz YOKO 271 | Design Toan Nguyen**



- Sehen, lieben, sich niederlassen. Als Sessel mit optionalem Hocker emotionalisiert Rolf Benz YOKO auf schönste Weise. Mit seiner großzügigen Sitztiefe und dem ergonomisch nach hinten geneigten Rücken ist er ein echter Wohlfühl-Lümmel-Sessel.
- Das Gestell ist mit Flechtwerk aus dünnem Seil versehen und strahlt Wärme aus. Die Bezüge des Sitz- und Rückenkissens, sowie des Seitenteilkissens, lassen sich frei wählen. Die Sitzfläche des Sessels und Hockers besteht aus einem hochwertigen Batyline-Gewebe.

**PRODUKTEIGENSCHAFTEN SESSEL ROLF BENZ YOKO:**

**1. Auswahl des Sesselrahmens aus Aluminium pulverbeschichtet matt:**

| Maße: Höhe 77 cm, Breite 86 cm, Tiefe 88 cm

| Farbe:

- Bianco feinstrukturiert matt
- Anthrazit matt

**2. Auswahl Sitzkissen (74 x 74 cm) und Rückenkissen (68 x 53 cm):**

| Farbe: Bezugskollektion Rolf Benz Outdoor

**3. Optional: Seitenteilkissenset für Sessel (55 x 35 cm)**

| Farbe: Bezugskollektion Rolf Benz Outdoor

**4. Optional: Hocker (73 x 50 cm, Höhe 29 cm) –  
mit Sitzkissen (73 x 50 cm) erhältlich**

| Farbe: Bezugskollektion Rolf Benz Outdoor

**5. Optional: Accessoireskissen (60 x 40 cm, 50 x 50 cm, 40 x 40 cm)**

| Farbe: Bezugskollektion Rolf Benz Outdoor

**6. Auswahl Zubehör:**

| Abdeckung: Passend zu Sessel und Hocker wird eine Abdeckung empfohlen





Sessel | Rolf Benz YOKO 271 | Design Toan Nguyen



**ROLF  
BENZ**  

---

**OUTDOOR**

Sessel | Rolf Benz YOKO 271 | Design Toan Nguyen

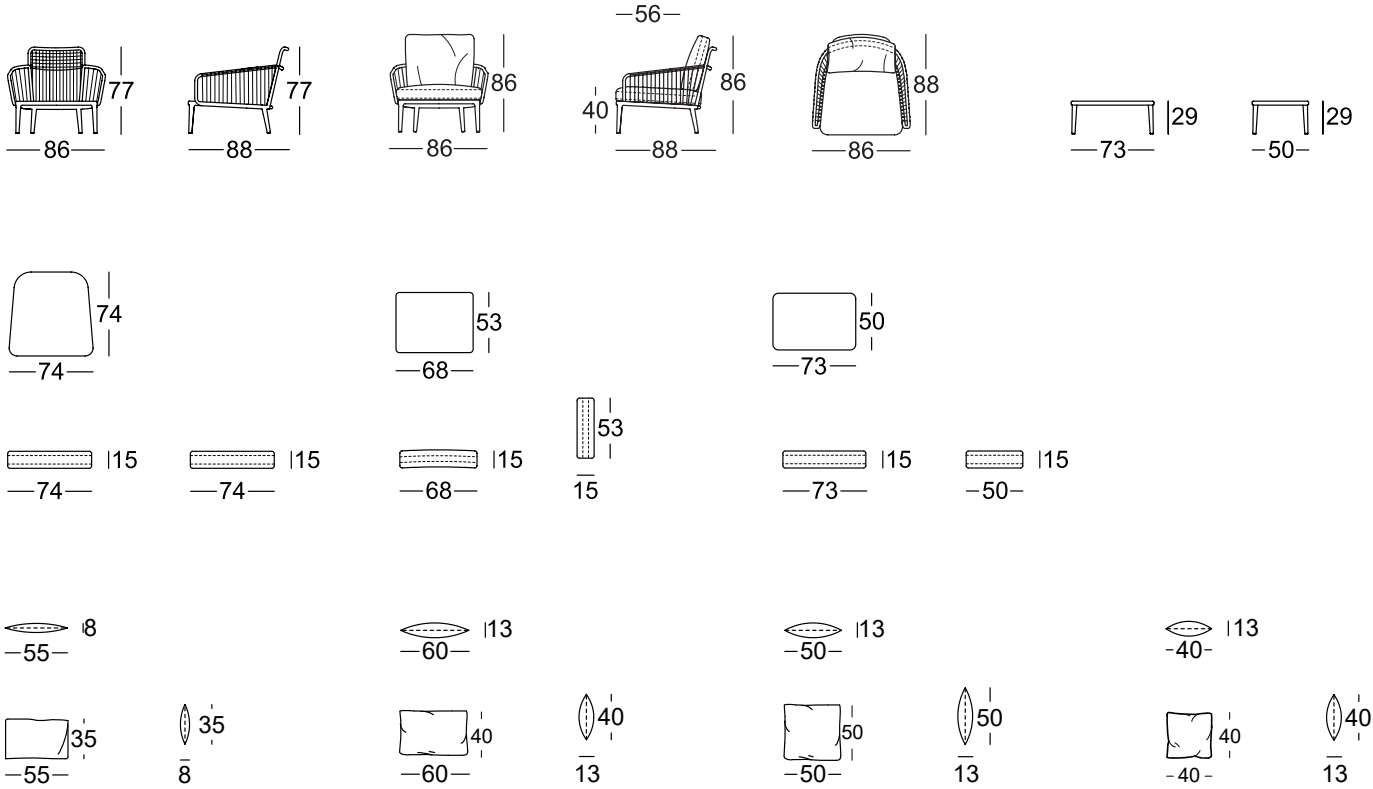

**Hochlehnsessel | Rolf Benz YOKO 271 | Design Toan Nguyen**



- Der Hochlehnsessel Rolf Benz YOKO ermöglicht durch den hohen Rücken einen noch angenehmeren Sitzkomfort und lädt zum gemütlichen Relaxen ein.
- Optisch rückt dieser mit seiner markanten Formgebung in den Vordergrund. Die handgeflochtene Schnürung aus dünnem Seil strahlt eine besondere Wärme aus und fügt sich in jede Umgebung ein.
- Der Hochlehnsessel ist erhältlich in den Oberflächen Anthrazit und Bianco.

**ROLF  
BENZ**  

---

**OUTDOOR**

**Produkteigenschaften Hochlehnsessel | Rolf Benz YOKO 271 | Design Toan Nguyen**

**PRODUKTEIGENSCHAFTEN HOCHLEHNSESSEL ROLF BENZ YOKO:**

**1. Auswahl des Sesselrahmens aus Aluminium pulverbeschichtet matt:**

| Maße: Höhe 96 cm, Breite 87 cm, Tiefe 103 cm  
(Sitzhöhe 29 cm, Sitztiefe 65 cm)

| Farbe:

- Bianco feinstrukturiert matt
- Anthrazit matt

**2. Auswahl Sitzkissen (73 x 79 cm) und Rückenkissen (61 x 79 cm):**

| Farbe: Bezugskollektion Rolf Benz Outdoor

**3. Optional: Hocker (73 x 50 cm, Höhe 29 cm) –  
mit Sitzkissen (73 x 50 cm) erhältlich**

| Farbe: Bezugskollektion Rolf Benz Outdoor

**4. Optional: Seitenteilkissenset für Hochlehnsessel (55 x 35 cm)**

| Farbe: Bezugskollektion Rolf Benz Outdoor

**5. Auswahl Zubehör:**

| Abdeckung: Passend zum Hochlehnsessel und Hocker wird eine  
Abdeckung empfohlen



**ROLF  
BENZ**  

---

**OUTDOOR**



Hochlehnsessel | Rolf Benz YOKO 271 | Design Toan Nguyen

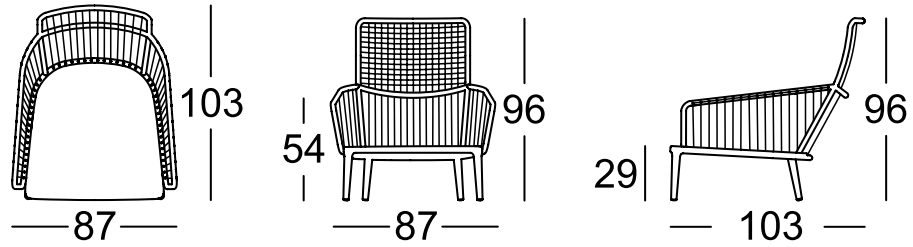

ohne Kissen

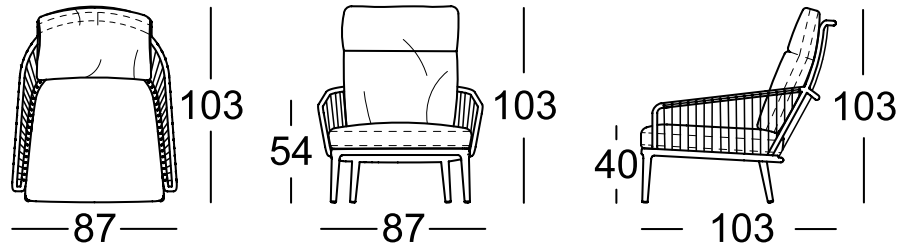

mit Kissen

**Schaukelsessel | Rolf Benz YOKO 271 | Design Toan Nguyen**



- Das einzigartige Design von Rolf Benz YOKO spiegelt sich auch im Schaukelsessel wider.
- Ausgeführt wird der Schaukelsessel in den Farben Anthrazit und Bianco.
- Hochwertige Kufen aus Bambus oder Teak ermöglichen eine entspannende Schaukelfunktion.
- Durch sein filigranes Auftreten ist der Schaukelsessel ein Highlight in jedem Außenbereich.

**Produkteigenschaften Schaukelsessel | Rolf Benz YOKO 271 | Design Toan Nguyen**

**PRODUKTEIGENSCHAFTEN SCHAUKELSESEL ROLF BENZ YOKO:**

**1. Auswahl des Sesselrahmens aus Aluminium pulverbeschichtet matt:**

I Maße: Höhe 96 cm, Breite 87 cm, Tiefe 103 cm  
(Sitzhöhe 29 cm, Sitztiefe 70 cm, Seitenteilhöhe 54 cm)

I Farbe:

- Bianco/Teak
- Bianco/Bambus
- Anthrazit/Teak
- Anthrazit/Bambus

**2. Auswahl Sitzkissen (73 x 86 cm) und Rückenkissen (65 x 18 cm):**

I Farbe: Bezugskollektion Rolf Benz Outdoor

**3. Optional: Hocker (73 x 50 cm, Höhe 29 cm) –  
mit Sitzkissen (73 x 50 cm) erhältlich**

I Farbe: Bezugskollektion Rolf Benz Outdoor

**4. Optional: Seitenteilkissen für Schaukelsessel (55 x 35 cm)**

I Farbe: Bezugskollektion Rolf Benz Outdoor

**5. Auswahl Zubehör:**

I Abdeckung: Passend zum Schaukelsessel wird eine Abdeckung empfohlen



**ROLF  
BENZ**  

---

**OUTDOOR**

Schaukelsessel | Rolf Benz YOKO 271 | Design Toan Nguyen

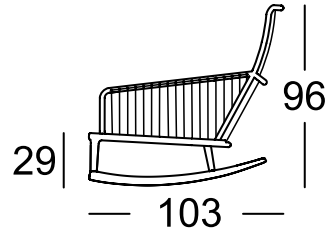
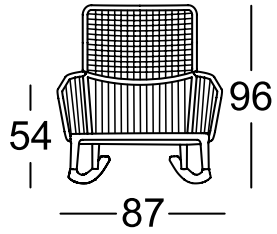
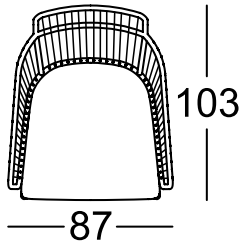

ohne Kissen

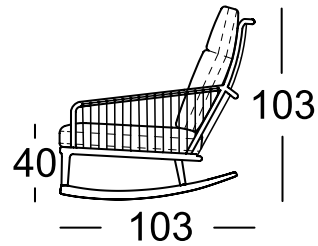
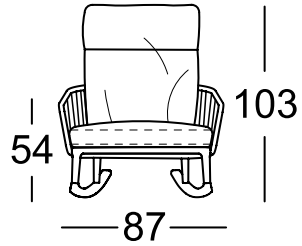
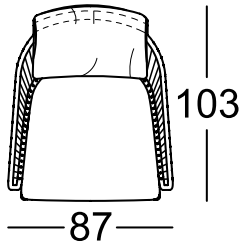

mit Kissen

**Sessel | Rolf Benz Jackout | Design Luca Nichetto**

**PRODUKTEIGENSCHAFTEN SESSEL ROLF BENZ JACKOUT:**

**1. Auswahl des Sesselrahmens aus Edelstahl pulverbeschichtet in Anthrazit matt:**

| Maße: 99 cm x 106 cm, Höhe 84 cm  
(Sitzhöhe: 41 cm, Sitztiefe: 43 cm, Seitenteilhöhe: 43 cm)

**2. Auswahl des Sitz-und Rücken kissens**

| Farbe: Bezugskollektion Rolf Benz Outdoor

\*Herausnehmbare Sitz- und Rücken kissen schmiegen sich in eine atmungsaktive, wasserabweisende Sitzschale aus outdoorfähigem Gewebe (13 % Sunbrella-spinndüsengefärbtes Acryl, 25 % Polyester, 64 % PVC). Eigenschaften: fleckenresistent, UV-beständig, schimmelresistent, wasserabweisend, atmungsaktiv.

**3. Optional: Hocker (60 cm x 44 cm, Höhe 46 cm) – mit Sitzkissen erhältlich**

| Farbe: Bezugskollektion Rolf Benz Outdoor

**4. Auswahl Zubehör:**

| Abdeckung: Passend zum Sessel  
(mit oder ohne Hocker)  
wird eine Abdeckung empfohlen



**ROLF  
BENZ**  
OUTDOOR

Sessel | Rolf Benz Jackout | Design Luca Nichetto

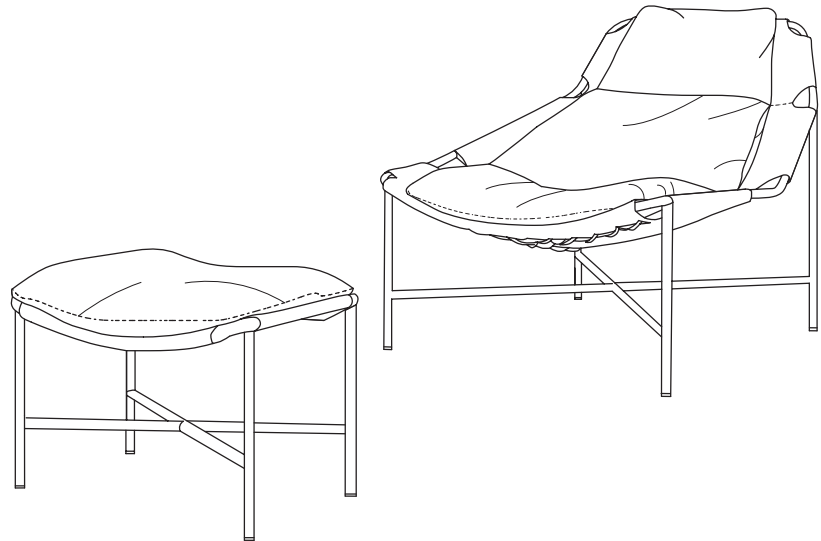
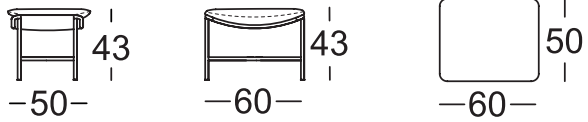
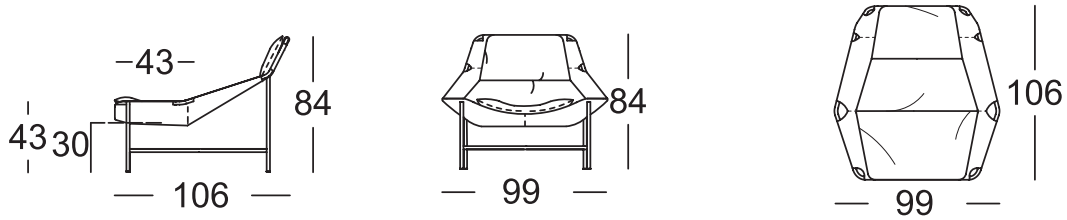

**ROLF  
BENZ**  
OUTDOOR



**Neuheit Sonnenliege** | Rolf Benz YOKO | Design Toan Nguyen



- Bequemes Liegen, maximale Flexibilität – Die Sonnenliege Rolf Benz YOKO dient als perfekte Ergänzung zur YOKO Outdoor-Kollektion oder als eleganter Solist für die Auszeit im Grünen.
- Hier verbindet sich die Kunst der Entspannung mit einem Höchstmaß an Flexibilität. Ein besonders weiches Liegekissen lässt sie förmlich dahinschweben. Durch die atmungsaktive Batyline-Bespannung bietet die Liege auch bei heißen Temperaturen oder nach dem Bad im Pool höchsten Komfort.
- Die Leichtigkeit der Sonnenliege spiegelt sich in den weichen Radien des Alurahmens sowie der einfachen Bedienbarkeit wider: Eine integrierte Gasruckfeder sorgt für eine stufenlose Verstellbarkeit. Durch dezent eingefügte Rollen lässt sich Rolf Benz YOKO problemlos bewegen. Für eine einfache Lagerung können (max. 5) Liegen gestapelt werden.

**Neuheit Sonnenliege | Rolf Benz YOKO | Design Toan Nguyen**



**Produkteigenschaften Sonnenliege Rolf Benz YOKO:**

**1. Auswahl des Liegerahmens:**

- | Maße: Höhe 37 cm,
- | Breite: 70 cm, Tiefe 209 cm
- | Farbe:
  - Bianco
  - Anthrazit

**2. Auswahl Bezug Auflage**

- | Maße: Höhe 8 cm, Breite 70 cm,
- | Tiefe: 198 cm
- | Farbe: Bezugsauswahl  
Rolf Benz

**3. Optional Auswahl Accessoire-Kissen**

- | Maße: 60 x 40 cm, 50 x 50 cm,  
40 x 40 cm
- | Farbe: Bezugsauswahl  
Rolf Benz Outdoor

**4. Auswahl Abdeckung:**

- | Abdeckung: Passend zur Sonnenliege  
wird eine Abdeckung empfohlen

Neuheit Sonnenliege | Rolf Benz YOKO | Design Toan Nguyen

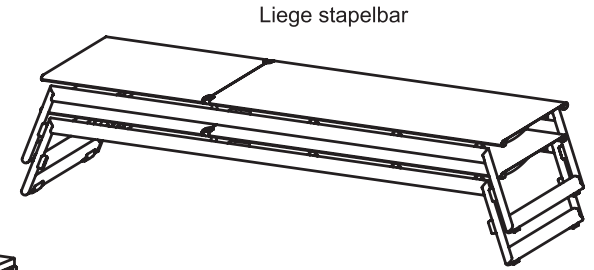
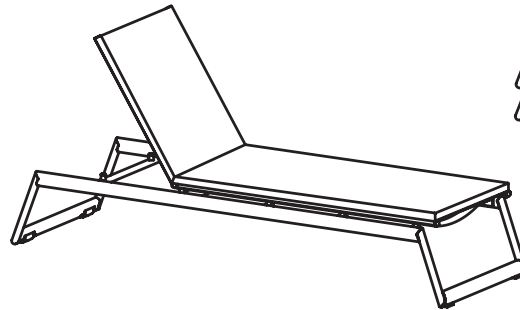
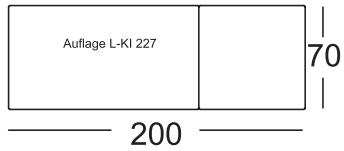
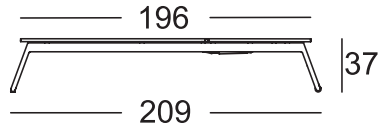
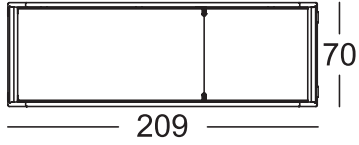
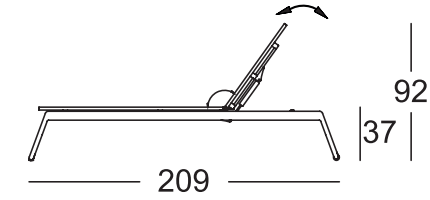
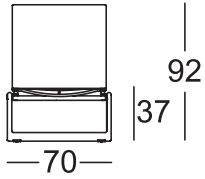

Liege stapelbar

**PRODUKTEIGENSCHAFTEN  
ROLF BENZ 261**

**1. Auswahl Gestell:**

- | Maße Beistelltisch (rund): Höhe 40 cm, Durchmesser Tischplatte 41,5 cm
- | Maße Couchtisch (rund): Höhe 30 cm, Durchmesser Tischplatte 80 cm oder 95 cm
- | Gestell aus Stahl mit Zink-Nickel Beschichtung lackiert:
  - Bianco feinstrukturiert matt
  - Anthrazit matt

**2. Farben Tischplatte:**

- Keramik Calacatta glatt
- Keramik Naturali, Pietre

**3. Auswahl Zubehör:**

- | Passend zum Couchtisch wird eine Abdeckung empfohlen.



**ROLF  
BENZ**  

---

**OUTDOOR**

## Produkteigenschaften Beimöbel | Rolf Benz 262 | Design Beck Design

Rolf Benz 262 von Beck Design passt perfekt in die Rolf Benz Outdoor Kollektion, angelehnt an einen Klassiker der Rolf Benz Indoor-Couchtischkollektion.

### PRODUKTEIGENSCHAFTEN ROLF BENZ 262

#### 1. Auswahl Gestell:

- I Maße Beistelltisch (rund): Höhe 44 cm, Durchmesser Tischplatte 50 cm
- I Maße Couchtisch (rund): Höhe 36 cm, Durchmesser Tischplatte 80 cm
- I Gestell aus Stahl, KTL beschichtet:
  - Bianco feinstrukturiert matt
  - Anthrazit matt

#### 2. Farben Tischplatte:

- Keramik Calacatta glatt
- Keramik Naturali, Pietre

#### 3. Auswahl Zubehör:

- I Passend zum Couchtisch wird eine Abdeckung empfohlen.



**ROLF  
BENZ**  

---

**OUTDOOR**

**PRODUKTEIGENSCHAFTEN STUHL ROLF BENZ JUA:**

**1. Auswahl Sitzschale aus Kunststoff**

- I Maße: 60 cm x 65 cm, Höhe 85/87 cm
- I 2 Sitzhöhen: 49 oder 51 cm, Sitztiefe: 45 cm, 2 Seitenteilhöhen: 61 oder 63 cm
- I Farbe: Umbragrau matt oder Anthrazit matt
- I Vierfuß (Edelstahl pulverbeschichtet Anthrazit matt) mit optionaler Drehfunktion

**2. Auswahl Sitz-und Rückenkissen**

- I Farbe: Bezugskollektion Rolf Benz Outdoor





Stuhl | Rolf Benz JUA | Design Hoffmann & Kahle

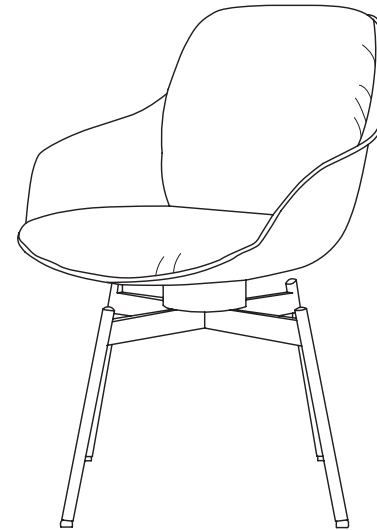
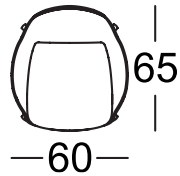
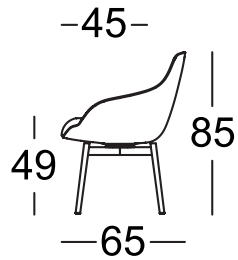
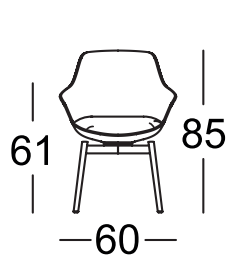
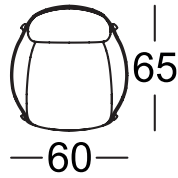
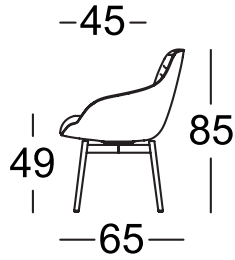
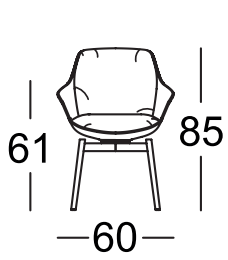





- Als Stuhl bringt Rolf Benz YOKO auch in minimalistische Settings ein warmes Wohngefühl. In ihm vereint sich die Leichtigkeit des Aluminiums mit der Emotionalität von Flechtwerk: Rücken und Seitenteile sind handwerklich aufwendig mit Geflecht gestaltet, um auch einen perfekten Komfort ohne Rückenkissen zu gewährleisten.
- Der ergonomisch geformte Stuhl ist optional mit einem losen Kissen gepolstert. Auch ein Rückenkissen kann auf Wunsch dazu bestellt werden. Die Sitzfläche des Stuhls besteht aus einem hochwertigen Batyline-Gewebe.
- Für die Bezüge steht die Rolf Benz Outdoor Stoffkollektion zur Verfügung.

**ROLF  
BENZ**  

---

**OUTDOOR**

**PRODUKTEIGENSCHAFTEN STUHL ROLF BENZ YOKO:**

**1. Auswahl Stuhlrahmen:**

| Maße: Höhe 78 cm, Breite 59 cm, Tiefe 61 cm

| Farben:

- Anthrazit matt

**2. Optional: Sitzkissen (46 x 49 cm) und/oder Rückenkissen (43 x 40 cm)**

| Farben: Bezugskollektion Rolf Benz Outdoor

**3. Optional: Accessoirekissen (60 x 40 cm, 50 x 50 cm, 40 x 40 cm)**

| Farben: Bezugskollektion Rolf Benz Outdoor

**4. Auswahl Zubehör:**

| Passend zum Stuhl wird eine Abdeckung empfohlen



Esstisch | Rolf Benz YOKO 250 | Design Toan Nguyen





**Esstisch** | Rolf Benz YOKO 250 | Design Toan Nguyen

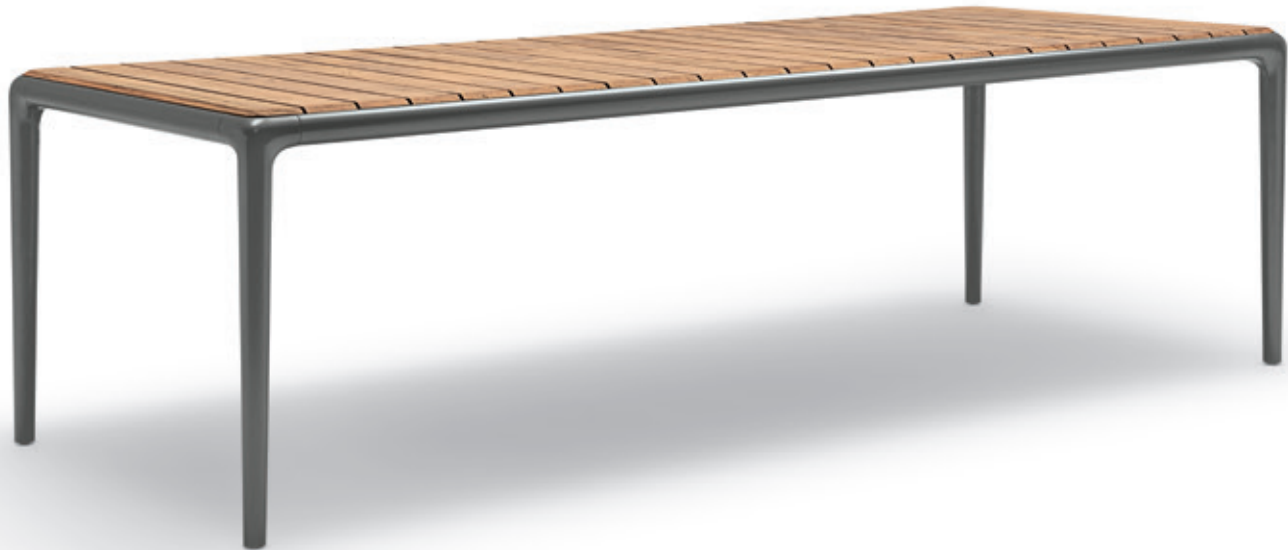

- Mit dem Esstisch hat Toan Nguyen eine leichtfüßige Basis für gesellige Zusammenkünfte geschaffen. Die Formensprache ist klar, die Materialkombination sinnlich.
- Der Tisch steht in mehreren Maßen für die Brotzeit, das Dinner oder das improvisierte Outdoor Office bereit.



**PRODUKTEIGENSCHAFTEN TISCH ROLF BENZ YOKO:**

**1. Auswahl Rahmengerüst:**

| Maße: 220 x 100 cm, Höhe: 75 cm, lichtetes Maß tiefster Punkt: 68 cm

| Gestell aus Aluminium pulverbeschichtet matt:

- Anthrazit matt

| Farbe Einlegeplatte:

- Teak

- Keramik Calacatta glatt

- Keramik Naturalie, Pietre

**2. Auswahl Zubehör:**

| Passend zum jeweiligen Tisch wird eine Abdeckung empfohlen.



**Esstisch** | Rolf Benz YOKO 250 | Design Toan Nguyen

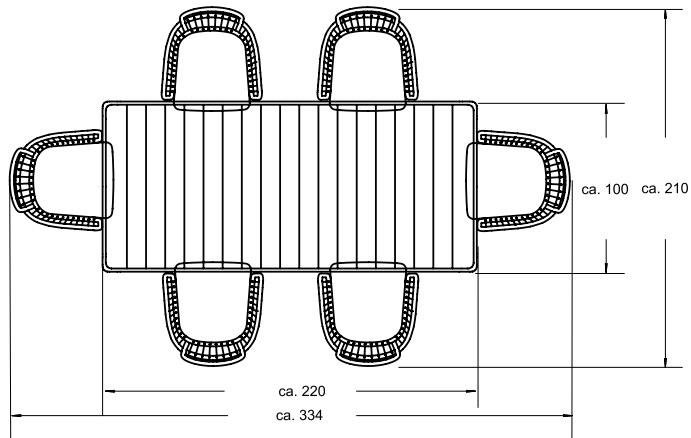

Tisch 250\_220 x 100, 1 x, Stühle 232, 6 x



**PRODUKTEIGENSCHAFTEN TISCH ROLF BENZ YOKO:**

**1. Auswahl Rahmengerüst:**

- | Maße: 100, 220, 260 x 100 cm, Höhe: 75 cm
- | Gestell aus Aluminium pulverbeschichtet matt in Anthrazit
- | Einlegeplatte aus Mineralsteingemisch

**2. Auswahl Zubehör:**

- | Passend zum jeweiligen Tisch wird eine Abdeckung empfohlen.



**Esstisch | Rolf Benz SUNO | Design Toan Nguyen**

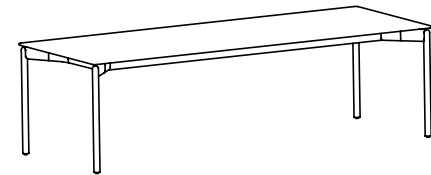
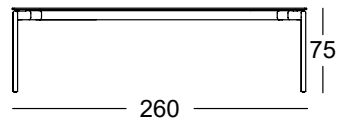
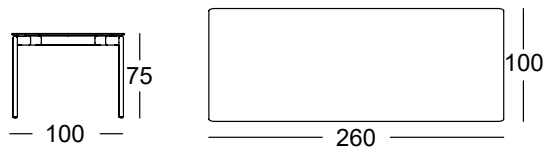
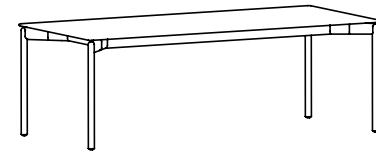
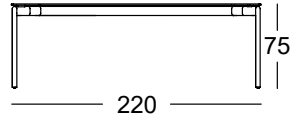
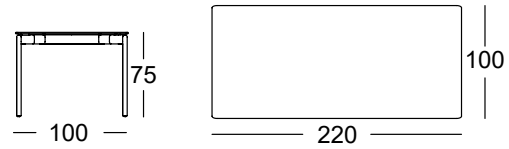
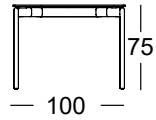
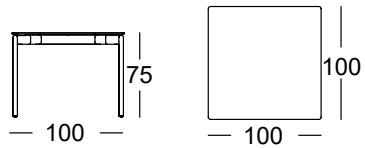



**Abdeckung Sofa**



**Abdeckung Tisch und Stühle**



**Abdeckung Sessel und Hocker**  
(auch für Hochlehn- und Schaukelsessel erhältlich).



**Abdeckung verpackt**



## Stoffe | Rolf Benz OUTDOOR

Die Stoffe der Rolf Benz Outdoor Kollektion wurden nach den strengen Vorgaben der eigenen Qualitätsanforderung getestet, um auch im Produktsegment Outdoor den Ansprüchen der gewohnten Rolf Benz Qualität gerecht zu werden.

Die Stoffkollektion von Rolf Benz Outdoor gewährleistet folgende Charaktermerkmale:



UV-beständig



Schimmelbeständig



Atmungsaktiver Komfort



Bleichmittel geeignet\*



Sonnenschutz\*



Wasser- und schmutzabweisend\*

\*Bei Stoffen, die sich aus spindüsengefärbtem Acryl zusammensetzen kann es zu leichten Farbabweichungen zwischen Muster und Serie kommen.

\*gilt nicht für Stoffe mit folgender Zusammensetzung:

88 % Polypropylen, 12 % Polyester

86 % Polypropylen, 14 % Polyester

## Sunbrella Stoffe im Überblick | Rolf Benz OUTDOOR



**12.751**

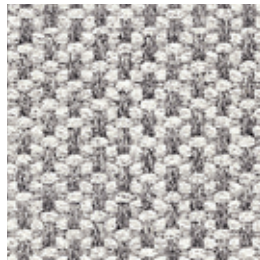

**18.750**

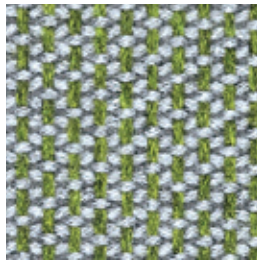

**18.754**

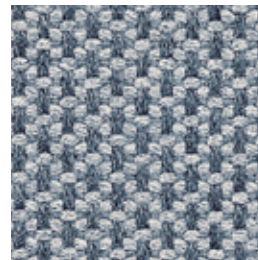

**18.755**



**22.753**



**24.750**



**24.751**



**24.752**



**24.753**

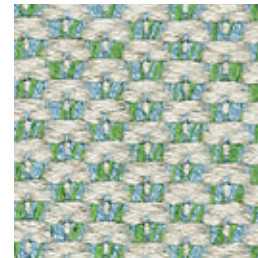

**24.754**

**ROLF  
BENZ**  

---

**OUTDOOR**

## Sunbrella Stoffe im Detail | Rolf Benz OUTDOOR

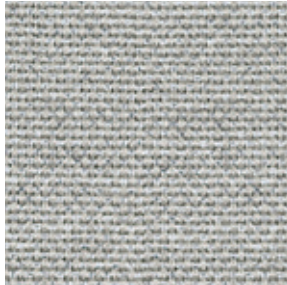

**12.751 – 12.755**

**Zusammensetzung:**

100 % Polyacryl

**Lichtechtheit:** ☀️☀️☀️\*

**Scheuerbeständigkeit:** •\*\*

**Pillingverhalten:** •

**Warenbreite:** 140 cm

**Berücksichtigung von Rapport:** nein

**Webkante, Verarbeitung parallel zur Sitzvorderkante**

**Sonstige Besonderheiten:** nein

**Waschbarkeit:** 30 Grad

\* Skala geht von maximal drei Sonnen aus:

Eine Sonne: erfüllt; Zwei Sonnen: erfüllt +; Drei Sonnen: erfüllt++

\*\* •• überdurchschnittlich gut; • Prüfnormen sind voll erfüllt;

◦ eingeschränkt gebrauchstüchtig

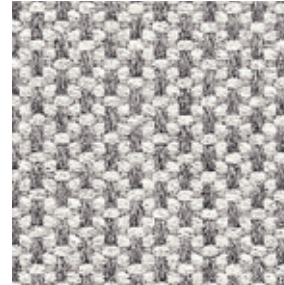

**18.750 – 18.755**

**Zusammensetzung:**

99 % Polyacryl, 1 % Sonstige Faser

**Lichtechtheit:** ☀️☀️

**Scheuerbeständigkeit:** •

**Pillingverhalten:** •

**Warenbreite:** 140 cm

**Berücksichtigung von Rapport:** nein

**Webkante, Verarbeitung parallel zur Sitzvorderkante**

**Sonstige Besonderheiten:**

Kontrastierende Farben vermitteln eine schillernde Optik.

Je nach Lichteinfall ergeben sich hell-dunkel Effekte

**Waschbarkeit:** 30 Grad

**ROLF  
BENZ**  

---

**OUTDOOR**

## Sunbrella Stoffe im Detail | Rolf Benz OUTDOOR

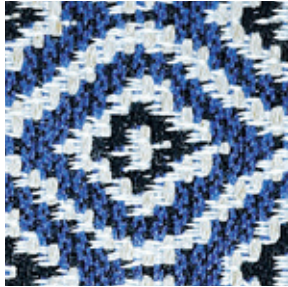

**22.753**

Zusammensetzung:

99 % Polyacryl, 1 % Sonstige Faser

Lichtechtheit: ☀ ☀ ☀

Scheuerbeständigkeit: •

Pillingverhalten: •

Warenbreite: 140 cm

Berücksichtigung von Rapport: nein

Webkante, Verarbeitung parallel zur Sitzvorderkante

Sonstige Besonderheiten:

Kontrastierende Farben vermitteln eine schillernde Optik.

Je nach Lichteinfall ergeben sich hell-dunkel Effekte

Waschbarkeit: 30 Grad

Achtung: Nur für lose Rückenissen

\* Skala geht von maximal drei Sonnen aus:

Eine Sonne: erfüllt; Zwei Sonnen: erfüllt +; Drei Sonnen: erfüllt++

\*\* •• überdurchschnittlich gut; • Prüfnormen sind voll erfüllt;

◦ eingeschränkt gebrauchstüchtig

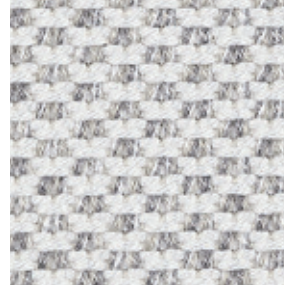

**24.750 – 24.754**

Zusammensetzung:

100 % Polyacryl

Lichtechtheit: ☀ ☀ ☀

Scheuerbeständigkeit: •

Pillingverhalten: •

Warenbreite: 140 cm

Berücksichtigung von Rapport: nein

Webkante, Verarbeitung parallel zur Sitzvorderkante

Sonstige Besonderheiten:

Kontrastierende Farben vermitteln eine schillernde Optik.

Je nach Lichteinfall ergeben sich hell-dunkel Effekte

Waschbarkeit: 30 Grad

**ROLF  
BENZ**  

---

**OUTDOOR**

Weitere Stoffe | Rolf Benz OUTDOOR

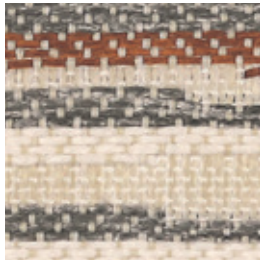

16.250

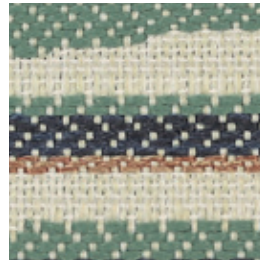

16.251

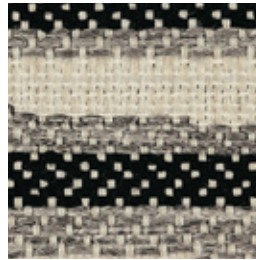

16.252



17.150



17.151



17.152

## Weitere Stoffe | Rolf Benz OUTDOOR

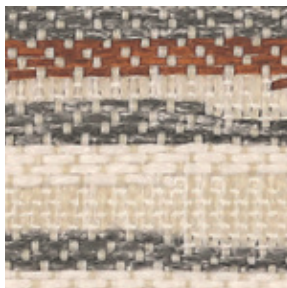

### 16.250 – 16.252

Zusammensetzung:

86 % Polypropylen, 14 % Polyester

Lichtechtheit: ☀️ ☀️

Scheuerbeständigkeit: •

Pillingverhalten: •

Warenbreite: 140 cm

Berücksichtigung von Rapport: nein

Webkante, Verarbeitung parallel zur Sitzvorderkante

Sonstige Besonderheiten:

Kontrastierende Farben vermitteln eine schillernde Optik.

Je nach Lichteinfall ergeben sich hell-dunkel Effekte

Waschbarkeit: 30 Grad

Achtung: Bitte separat waschen.

Farben können sich beim Waschen aufhellen



### 17.150 – 17.152

Zusammensetzung:

86 % Polypropylen, 14 % Polyester

Lichtechtheit: ☀️ ☀️

Scheuerbeständigkeit: •

Pillingverhalten: •

Warenbreite: 140 cm

Berücksichtigung von Rapport: nein

Webkante, Verarbeitung parallel zur Sitzvorderkante

Sonstige Besonderheiten:

Kontrastierende Farben vermitteln eine schillernde Optik.

Je nach Lichteinfall ergeben sich Hell-Dunkel-Effekte.

Unregelmäßiges Warenbild, z. B. durch Fadenverdickungen, Noppen etc. Dunkle und intensive Farben neigen zu Nassabrieb.

Waschbarkeit: 30 Grad

Achtung: Bitte separat waschen.

Farben können sich beim Waschen aufhellen

**ROLF  
BENZ**  

---

**OUTDOOR**



Weitere Stoffe | Rolf Benz OUTDOOR



20.460



20.461



20.462

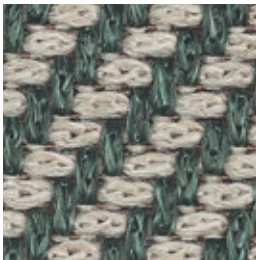

20.463



## Weitere Stoffe | Rolf Benz OUTDOOR



**20.460 – 20.463**

Zusammensetzung:  
100 % Polypropylen

Lichtechtheit: ☀️ ☀️

Scheuerbeständigkeit: • •

Pillingverhalten: •

Warenbreite: 140 cm

Berücksichtigung von Rapport: nein

Webkante, Verarbeitung parallel zur Sitzvorderkante

Sonstige Besonderheiten:

Kontrastierende Farben vermitteln eine schillernde Optik. Je nach Lichteinfall ergeben sich Hell-Dunkel-Effekte. Unregelmäßiges Warenbild, z. B. durch Fadenverdickungen, Noppen etc. Dunkle und intensive Farben neigen zu Nassabrieb. Schlingenzüge sind beim Verhaken mit spitzen Gegenständen (Jeansnieten, Gürtelschnallen, etc.) zu erwarten

Waschbarkeit: 30 Grad

**Weitere Stoffe | Rolf Benz OUTDOOR**

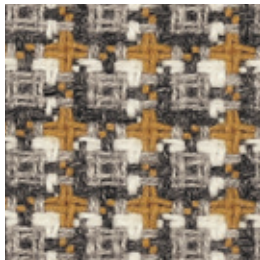

**28.290**



**28.291**

## Weitere Stoffe | Rolf Benz Outdoor

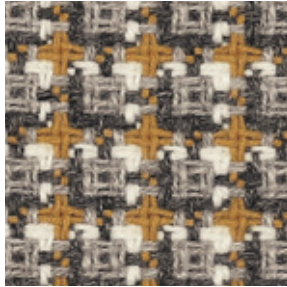

**28.290**

Zusammensetzung:  
100 % Polypropylen

Lichtechtheit: ☀ ☀ ☀

Scheuerbeständigkeit: •

Pillingverhalten: •

Warenbreite: 140 cm

Berücksichtigung von Rapport: nein

Webkante, Verarbeitung parallel zur Sitzvorderkante

Sonstige Besonderheiten:

Jedes Flachgewebe wird im Gebrauch aufrauen.  
Schlingenzüge sind beim Verhaken mit spitzen  
Gegenständen zu erwarten. Fremdfasern und Staub  
können im Gebrauch an der Oberfläche deutlich  
sichtbar anhaften.

Waschbarkeit: 30 Grad



**28.291**

Zusammensetzung:  
100 % Polypropylen

Lichtechtheit: ☀ ☀ ☀

Scheuerbeständigkeit: •

Pillingverhalten: •

Warenbreite: 140 cm

Berücksichtigung von Rapport: nein

Webkante, Verarbeitung parallel zur Sitzvorderkante

Sonstige Besonderheiten:

Jedes Flachgewebe wird im Gebrauch aufrauen.  
Schlingenzüge sind beim Verhaken mit spitzen  
Gegenständen zu erwarten. Fremdfasern und Staub  
können im Gebrauch an der Oberfläche deutlich  
sichtbar anhaften.

Waschbarkeit: 30 Grad

**ROLF  
BENZ**  

---

**OUTDOOR**

Weitere Stoffe der Kollektion im Überblick | Rolf Benz OUTDOOR



20.652

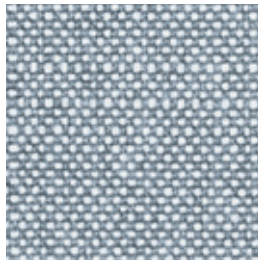

20.654

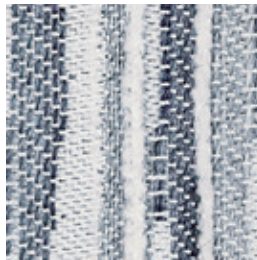

20.750

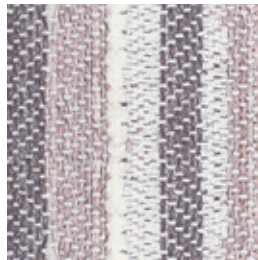

20.751

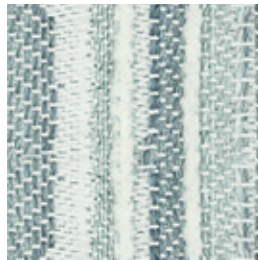

20.752

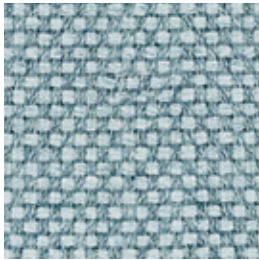

22.550



22.552

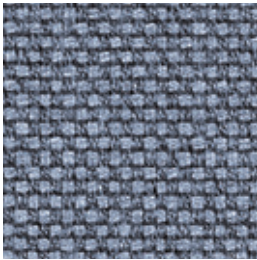

22.555

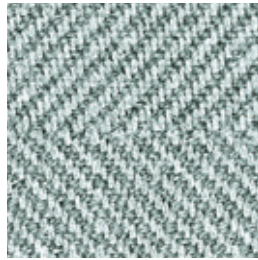

22.650



22.652

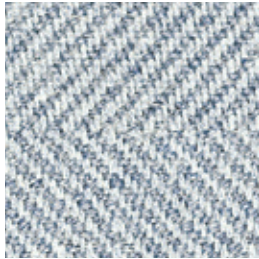

22.654

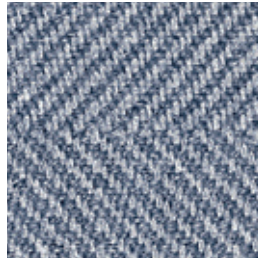

22.655



### **20.652 – 20.654**

Zusammensetzung:  
100 % Polyacryl

Lichtechtheit: ☀️ ☀️

Scheuerbeständigkeit: •

Pillingverhalten: •

Warenbreite: 140 cm

Berücksichtigung von Rapport: nein

Webkante, Verarbeitung parallel zur Sitzvorderkante

Sonstige Besonderheiten:

Materialbedingt tritt eine leichte Streifenwirkung auf. Unregelmäßiges Warenbild, z. B. durch Fadenverdickungen, Noppen etc. Optik des Stoffes spiegelt einen natürlichen Charakter wider.

Waschbarkeit: 30 Grad

**Achtung: Nur für lose Rückenkissen**

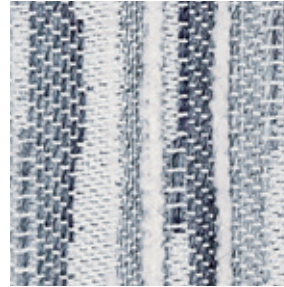

### **20.750 - 20.752**

Zusammensetzung:  
100 % Polyacryl

Lichtechtheit: ☀️ ☀️

Scheuerbeständigkeit: •

Pillingverhalten: •

Warenbreite: 140 cm

Berücksichtigung von Rapport: nein

Webkante, Verarbeitung parallel zur Sitzvorderkante

Sonstige Besonderheiten:

Unregelmäßiges Warenbild, z. B. durch Fadenverdickungen, Noppen etc.

Waschbarkeit: 30 Grad

**Achtung: Nur für lose Rückenkissen**

**ROLF  
BENZ**  

---

**OUTDOOR**

## Weitere Stoffe der Kollektion im Detail | Rolf Benz OUTDOOR

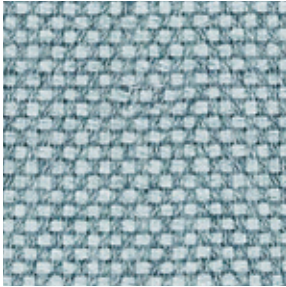

### 22.550 - 20.552

Zusammensetzung:  
100 % Polyacryl

Lichtechtheit: ☀ ☀

Scheuerbeständigkeit: •

Pillingverhalten: •

Warenbreite: 140 cm

Berücksichtigung von Rapport: nein

Webkante, Verarbeitung parallel zur Sitzvorderkante

Sonstige Besonderheiten:

Unregelmäßiges Warenbild, z. B. durch  
Fadenverdickungen, Noppen etc.

Fremdfasern und Staub können im Gebrauch  
an der Oberfläche deutlich sichtbar anhaften

Waschbarkeit: 30 Grad

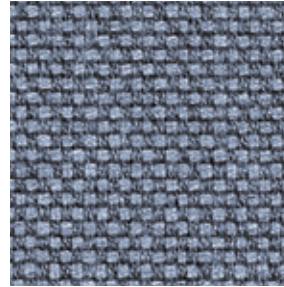

### 22.555

Zusammensetzung: 100 % Polyacryl

Lichtechtheit: ☀ ☀

Scheuerbeständigkeit: •

Pillingverhalten: •

Warenbreite: 140 cm

Berücksichtigung von Rapport: nein

Webkante, Verarbeitung parallel zur Sitzvorderkante

Sonstige Besonderheiten:

Unregelmäßiges Warenbild, z. B. durch  
Fadenverdickungen, Noppen etc.

Fremdfasern und Staub können im Gebrauch  
an der Oberfläche deutlich sichtbar anhaften

Waschbarkeit: 30 Grad

**Achtung: Nur für lose Rückenkissen**

**ROLF  
BENZ**  

---

**OUTDOOR**

## Weitere Stoffe der Kollektion im Detail | Rolf Benz OUTDOOR

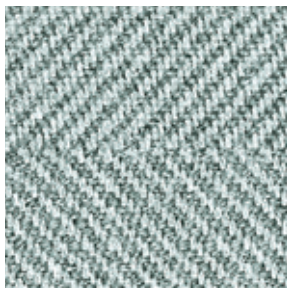

**22.650 - 22.655**

Zusammensetzung:

100 % Polyacryl

Lichtechtheit: ☀️ ☀️

Scheuerbeständigkeit: •

Pillingverhalten: •

Warenbreite: 140 cm

Berücksichtigung von Rapport: nein

Webkante, Verarbeitung parallel zur Sitzvorderkante

Sonstige Besonderheiten:

Fremdfasern und Staub können im Gebrauch an der Oberfläche deutlich sichtbar anhaften

Waschbarkeit: 30 Grad

**ROLF  
BENZ**  

---

**OUTDOOR**



Weitere Stoffe der Kollektion im Überblick | Rolf Benz OUTDOOR



**18.851**



**18.853**

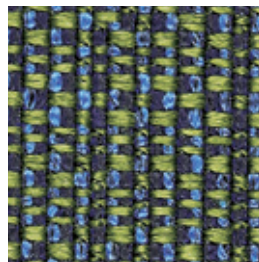

**18.854**

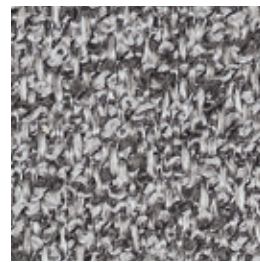

**20.851**



**20.853**

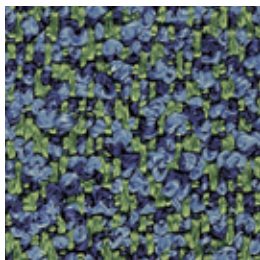

**20.854**



**22.851**



**22.853**

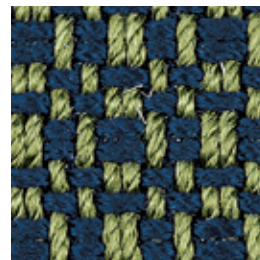

**22.854**

## Weitere Stoffe der Kollektion im Detail | Rolf Benz OUTDOOR

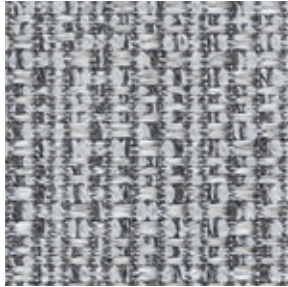

### 18.851 - 18.854

Zusammensetzung:

86 % Polypropylen, 14 % Polyester

Lichtechtheit: ☀

Scheuerbeständigkeit: •

Pillingverhalten: •

Warenbreite: 140 cm

Berücksichtigung von Rapport: nein

Webkante, Verarbeitung parallel zur Sitzvorderkante

Sonstige Besonderheiten:

Kontrastierende Farben vermitteln eine schillernde Optik.

Je nach Lichteinfall ergeben sich hell-dunkel Effekte.

Dunkle und intensive Farben neigen zu Nassabrieb.

Schlingenzüge sind beim Verhaken mit spitzen Gegenständen zu erwarten.

Waschbarkeit: 30 Grad



### 20.851 - 20.854

Zusammensetzung:

88 % Polypropylen, 12 % Polyester

Lichtechtheit: ☀

Scheuerbeständigkeit: •

Pillingverhalten: •

Warenbreite: 140 cm

Berücksichtigung von Rapport: nein

Webkante, Verarbeitung parallel zur Sitzvorderkante

Sonstige Besonderheiten:

Dunkle und intensive Farben neigen zu Nassabrieb.

Schlingenzüge sind beim Verhaken mit spitzen Gegenständen zu erwarten.

Waschbarkeit: 30 Grad

**ROLF  
BENZ**  

---

**OUTDOOR**

## Weitere Stoffe der Kollektion im Detail | Rolf Benz OUTDOOR



**22.851 - 22.854**

Zusammensetzung: 100 % Polypropylen

Lichtechtheit: ☀

Scheuerbeständigkeit: •

Pillingverhalten: •

Warenbreite: 140 cm

Berücksichtigung von Rapport: nein

Webkante, Verarbeitung parallel zur Sitzvorderkante

Sonstige Besonderheiten: Kontrastierende Farben vermitteln eine schillernde Optik. Je nach Lichteinfall ergeben sich hell-dunkel Effekte. Dunkle und intensive Farben neigen zu Nassabrieb. Schlingenzüge sind beim Verhaken mit spitzen Gegenständen zu erwarten.

Waschbarkeit: 30 Grad

**Achtung: Nur für lose Rückenkissen**

**ROLF  
BENZ**  

---

**OUTDOOR**

**MATERIALIEN ABLAGE**



Bambus

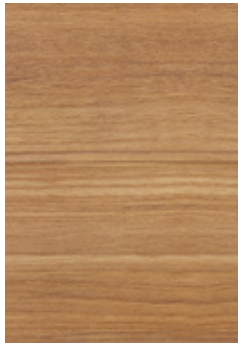

Teak

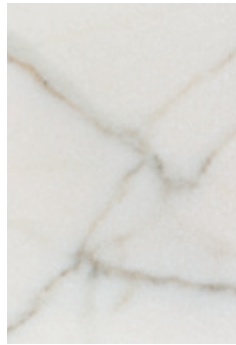

Calacatta glatt

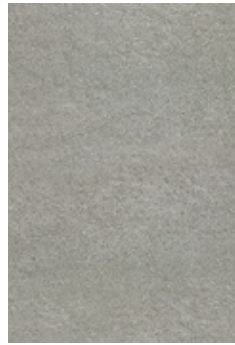

Naturalie, Pietre

**FARBE GESTELL**

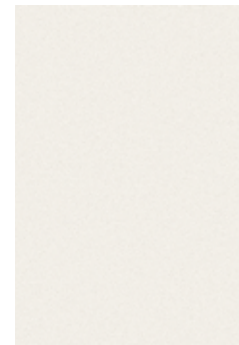

Bianco  
feinstrukturiert matt



Anthrazit  
matt

**FARBE GEFLECHTS UND GURTUNG**



Schnur für Anthrazit  
und Bianco



Gurtung



Gurtung